

# Models 32-AV, 33-AV & 36-AV

## Free Floating Lever Air/Gas Vents Luft/Gas-Entlüfter mit Freischwingendem Hebelmechanismus

### Purgeurs d'Air/de Gaz à Levier Libre Non-Guidé Purgadores de Aire y Gas con Palanca de Flotación Libre Ontluchters - met Bolvlotter Eliminatori d'Aria e Gas da Liquidi in Pressione

These instructions should be used by experienced personnel !

Diese Gebrauchsanweisung ist von Fachpersonal zu benutzen !

Ces instructions devraient être utilisées par du personnel expérimenté !

¡Estas instrucciones deben ser utilizadas por personal experimentado !

Onderhoud uitsluitend uit te voeren door ervaren personeel !

Queste istruzioni devono essere utilizzate da personale esperto !

#### PRODUCT DESCRIPTION - PRODUKTBESCHREIBUNG - DESCRIPTION DU PRODUIT - DESCRIPCION DEL PRODUCTO - PRODUKT OMSCHRIJVING - DESCRIZIONE DEL PRODOTTO

Model shown on the picture: 33-AV - Die Abbildung zeigt das Modell 33-AV - Photo: modèle 33-AV

Modelo mostrado en la fotografía: 33-AV - Model op foto: 33-AV - Modello in figura: 33-AV

- GB** Armstrong Forged Steel Free Floating Lever Air/Gas Vent  
2 Connections (Bottom Inlet - Top Outlet) or 3  
Connections (Side Inlet - Top Gas Outlet - Bottom Liquid Outlet)
- D** Armstrong Luft/Gas-Entlüfter mit Freischwingendem  
Hebelmechanismus aus Schmiedestahl  
2 Anschlußarten (Einlaß Unten - Auslaß Oben) oder 3  
Anschlußarten (Seitlicher Einlaß - Entlüftung Oben - Abfluß  
Unten)
- F** Purgeur d'Air/de Gaz en Acier Forgé, à Levier Libre et Non-Guidé  
2 Raccordements (Entrée par le Bas - Sortie vers le Haut)  
ou 3 Raccordements (Entrée sur le côté - Event Dessus - Sortie  
Liquide vers le Bas)
- E** Purgador de Aire con Palanca de Flotación Libre Armstrong  
en Acero Forjado  
2 Conexiones (Entrada Inferior - Salida Superior) o 3  
Conexiones (Entrada Lateral - Salida de Gas Superior - Salida de  
Líquido Inferior)
- NL** Armstrong Smeedstalen Ontluchter met Zweekend draaipunt  
2 Aansluitingen (Bodem Inlaat - Top Uitlaat) of 3  
Aansluitingen (Zijde Inlaat - Top Ontluchting - Bodem Vloeistof  
Uitlaat)
- I** Elimina-tore d'Aria e Gas da Liquidi in Pressione - In Acciaio al  
Forgiato  
2 Connessioni (Entrata al Fondo - Uscita in Alto) o 3  
Connessioni (Entrata Laterale - Uscita Aria in Alto - Scarico  
Liquido/Bilanciamento sul Fondo)



**Detailed version of this IOM is available on our website at [armstronginternational.com](http://armstronginternational.com).**

**Reference Bulletin 45-C – English language (only)**

For detailed material specifications, options, approximate dimensions and weights, see Armstrong literature or consult your local Representative.

Für detaillierte Werkstoffangaben, Zubehör, Abmessungen und Gewichte, sehen Sie die Armstrong Datenblätter oder fragen Sie Ihre Armstrong-Vertretung.

Pour toute spécification détaillée des matières, options, dimensions et poids, veuillez vous référer à la littérature Armstrong ou prendre contact avec votre Représentant local.

Para especificaciones de materiales detalladas, opciones, dimensiones aproximadas y pesos, ver catálogos Armstrong o consultar con su Representante local.

Voor gedetailleerde materiaal specificaties, afmetingen en gewichten, zie de Armstrong documentatie of neem contact op met uw plaatselijke Vertegenwoordiger.

Per la specifica dettagliata dei materiali, accessori opzionali, dimensioni e pesi approssimativi, vedere la documentazione appropriata o contattare il Distributore locale.

## IMPORTANT NOTE - WICHTIGER HINWEIS - NOTE IMPORTANTE NOTA IMPORTANTE - BELANGRIJK - NOTA IMPORTANTE

The float might be blocked with a fixing device (rod, metal thread or polystyrene) to avoid damages during transportation. Make sure the float is free before installing the liquid drainer/air vent. Refer to the product for more information.

Der Schwimmer kann mit einer Befestigungsvorrichtung (Stange, Metallfaden oder Polystyrol) blockiert werden, um Beschädigungen während des Transports zu vermeiden.

Stellen Sie sicher, dass der Schwimmer frei ist, bevor Sie das Flüssigkeitsablass- / Entlüftungsventil installieren. Weitere Informationen finden Sie im Produkt.

Le flotteur peut être bloqué à l'aide d'un dispositif de fixation (tige, fil métallique ou polystyrène) afin d'éviter d'éventuels dégâts lors du transport. Assurez-vous de libérer le flotteur avant d'installer le purgeur. Reportez vous au produit pour plus d'informations.

La boya podría bloquearse con un dispositivo fijador (vástago, rosca de metal o poliestireno) para evitar daños durante el transporte. Asegúrese de que la boya está suelto antes de instalar el drenador de líquido / venteador de aire. Consulte el producto para más información.

De vlotter kan geblokkeerd zijn door een aangebrachte fixatie (staaf, metalen draad of polystyreen) om beschadigingen gedurende transport te voorkomen. Controleer dat de vlotter vrij kan bewegen voordat het ontwateringsventiel of ontluchter geïnstalleerd wordt. Gaarne informatie hierover op het product bekijken.

Il galleggiante potrebbe essere fissato per mezzo di un dispositivo (astina avvitata, filo metallico o polistirene) per evitare danni durante il trasporto. Assicurarsi che il galleggiante sia libero prima di installare il liquid drainer / air vent. Far riferimento al prodotto per maggiori informazioni.

## INSTALLATION - INSTALLATIONSANWEISUNG - INSTALLATION INSTALACION - INSTALLATIE - INSTALLAZIONE

Model shown on the drawing: 36-AV - Die Zeichnung zeigt das Modell 36-AV - Schéma: modèle 36-AV

Modelo mostrado en el dibujo: 36-AV - Model op tekening: 36-AV - Modello in figura: 36-AV

Possible connections: screwed, socketweld or flanged (bottom flange is machined in the air vent's body)

Mögliche Anschlußarten: Muffengewinde, Schweißmuffen oder Flansche (der untere Flansch ist Teil des Gehäuses)

Raccordements possibles: taraudé, à souder ou à brides (la bride du fond est usinée dans le corps même du purgeur)

Conexiones posibles: roscada, SW o bridada (la brida inferior está mecanizada en el cuerpo del purgador)

Mogelijke aansluitingen: draad, las of flens (bodemplens is geïntegreerd in de bodem van de ontluchter)

Conessioni disponibili: filettate, tasca a saldare e flangiate (la flangia di fondo è ricavata direttamente sul corpo dell'apparecchio)

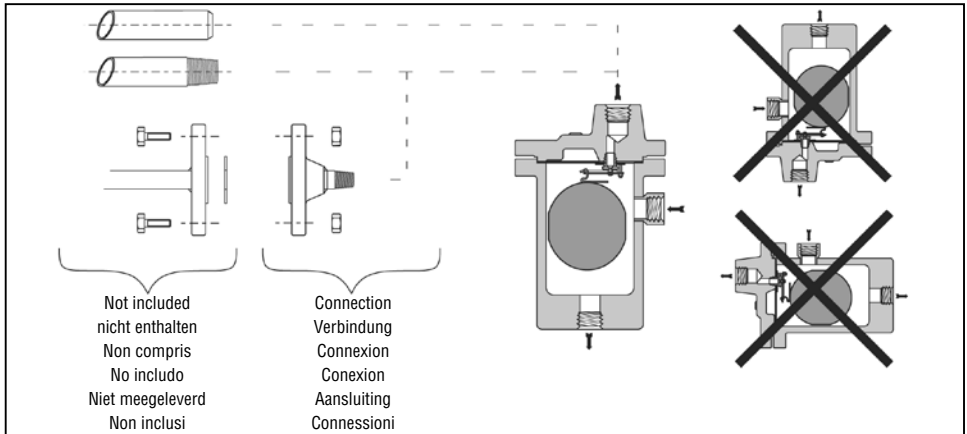

## START-UP PROCEDURE - INBETRIEBNAHME - PROCEDURE DE DEMARRAGE - PROCEDIMIENTO DE PUESTA EN MARCHA - OPSTARTPROCEDURE - PROCEDURA D'AVVIAMENTO

For detailed hookups and adapted start-up and shut-down procedures, see Armstrong literature or consult your local Representative.

Für detaillierte Informationen über Installation, Inbetriebnahme und Außerbetriebnahme sehen Sie die Armstrong Datenblätter oder fragen Sie Ihre Armstrong-Vertretung.

Pour plus de détails à propos des procédures de démarrage et d'arrêt, ainsi que pour l'installation, veuillez vous référer à la littérature Armstrong ou prendre contact avec votre Représentant local.

Para informarse sobre conexiones detalladas y procedimientos adaptados de puesta en marcha y parada, consulte los catálogos Armstrong o diríjase a su Representante local.

Voor gedetailleerde montage en installatie instructies zie het betreffende Armstrong documentatieblad of neem contact op met uw plaatselijke Vertegenwoordiger.

Per procedure dettagliate di collegamento, d'avviamento e di fermata, vedere la documentazione Armstrong o consultare il Distributore locale.

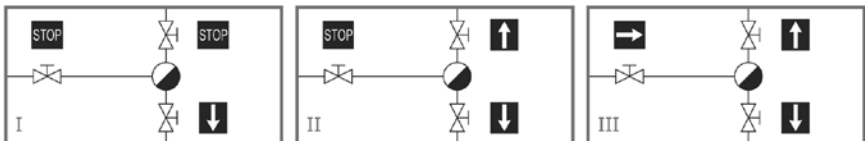

**SHUT-DOWN PROCEDURE (Side inlet - Top gas outlet - Bottom liquid outlet) - AUSSERBETRIEBNAHME (seitlicher Einlaß - Entlüftung oben - Abfluß unten) - PROCEDURE D'ARRET (Entrée sur le côté - Event dessus - Sortie liquide vers le bas) - PROCEDIMIENTO DE PARADA (Entrada lateral - Salida de gas superior - Salida de liquido inferior) - UIT BEDRIJFNAME (Zijde inlaat - Top ontluchting - Bodem vloeistof uitlaat) - PROCEDURA DI FERMATA (Entrata laterale - Uscita aria in alto - Scarico liquido/Bilanciamento sul fondo)**

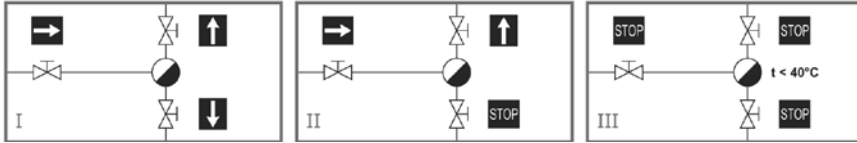

**MAINTENANCE - WARTUNG - MANUTENZIONE  
MANTENIMIENTO - ONDERHOUD - MANUTENZIONE**

For troubleshooting, testing methods, frequency of maintenance and detailed spare parts list, see Armstrong literature or consult your local Representative.

Für detaillierte Informationen über Fehlersuche, Testmethoden, Wartungsintervallen und Ersatzteillisten fragen Sie Ihre Armstrong-Vertretung.

Pour le dépannage, les méthodes de test, la fréquence d'entretien et la liste détaillée des pièces de rechange, veuillez vous référer à la littérature Armstrong ou prendre contact avec votre Représentant local.

Para detección de posibles averías, métodos de test, frecuencia de mantenimiento y lista detallada de repuestos, ver catálogos Armstrong o consultar con su Representante local.

Voor het oplossen van problemen, test methodes, onderhoud en gedetailleerde onderdelenlijsten, zie de Armstrong documentatie of neem contact op met uw plaatselijke Vertegenwoordiger.

Per la soluzione di eventuali problemi, metodi di prova funzionalità, frequenza di manutenzione e dettaglio della lista ricambi, vedere la documentazione Armstrong o consultare il Distributore locale.



Equipement under pressure - Operating temperature > 100°C - Make sure trap is cold before handling!

Armatur steht unter Druck - Arbeitstemperatur > 100°C - Stellen sie sicher, dass die Armatur kalt und drucklos ist, bevor an dieser gearbeitet wird!

Equipement sous pression - Température en fonctionnement > 100°C - Laisser le purgeur refroidir avant toute manipulation!

Equipo bajo presión - Temperatura de trabajo > 100°C - Asegúrese de que el purgador esté frío antes de manipularlo!

Toestel onder druk - Werktemperatuur > 100°C - Condenspot moet afgekoeld zijn alvorens eraan te werken!

Apparecchiatura in pressione - Temperatura operativa > 100°C - Assicurarsi che lo scaricatore sia freddo prima d'intervenire!

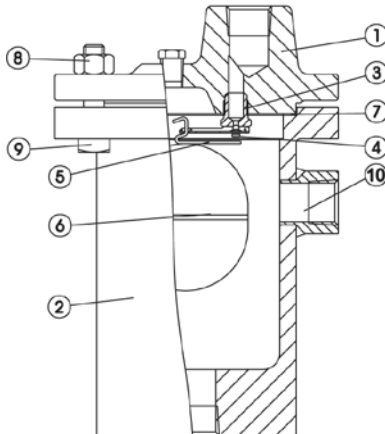

Model shown on the drawing: 32-AV

Die Zeichnung zeigt das Modell 32-AV

Schéma: modèle 32-AV

Modelo mostrado en el dibujo: 32-AV

Model op tekening: 32-AV

Modello in figura: 32-AV

**MECHANISM ADJUSTMENT - AUSRICHTEN DES MECHANISMUS - AJUSTEMENT DU MECANISME AJUSTE DEL MECANISMO - KLEP MECHANISME - REGOLAZIONE DEL MECCANISMO**

**OK**

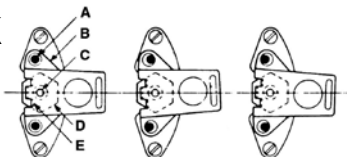

**NO**

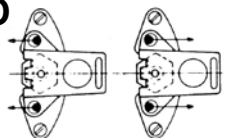

### I. Internals Maintenance:

- Remove the complete vent from the line;
  - Unscrew bolts (9) and nuts (8) and disassemble the cap (1) and the body (2);
  - Remove and replace the float (6) and the mechanism (valve and seat) (3, 4 & 5);
  - Mechanism should be adjusted as shown above. When correctly aligned, lever (B) can be moved sideways the same distance to the right as to the left. If guide pin (A) is not in the middle of the orifices, adjust by slightly hitting with a hammer;
  - 32-AV, 33-AV: Unscrew the stop lock nut in order to leave 0,4 mm clearance between the nut (12) and the extension of the valve lever under it (13);
  - 36-AV: Unscrew the stop lock nut in order to leave 0,8 mm clearance between the nut (12) and the extension of the valve lever under it (13);
  - Replace gasket (7);
  - Put the cap (1) back on the body (2) and screw bolts (9) and nuts (8).
- Important Note: The type and material of bolts must not be changed.



### I. Wartung und Reparatur:

- Komplette Armatur aus der Rohrleitung ausbauen;
  - Schrauben (9) und Muttern (8) lösen, Deckel (1) und Gehäuse (2) abmontieren;
  - Schwimmer (6) und Mechanismus (Ventil und Ventilsitz) (3, 4, 5) austauschen;
  - Die Skizze oben zeigt die Einstellung des Mechanismus. Bei korrekter Ausrichtung kann der Hebel (B) seitlich gleich weit nach rechts und links bewegt werden. Wenn die Führungsstifte (A) nicht in der Mitte der Bohrungen stehen, sind sie durch leichte Hammerschläge einzurichten.
  - 32-AV, 33-AV: Stopper-Stellmutter so einstellen, daß sich zwischen der Mutter (12) und der darunter liegenden Ventilhebelverlängerung (13) ein Abstand von 0,4 mm besteht;
  - 36-AV: Stopper-Stellmutter so einstellen, daß sich zwischen der Mutter (12) und der darunter liegenden Ventilhebelverlängerung (13) ein Abstand von 0,8 mm besteht;
  - Gehäuseichtung (7) erneuern;
  - Deckel (1) auf das Gehäuse (2) setzen, Schrauben (9) und Muttern (8) wieder anziehen.
- Wichtig: Bei den Schrauben darf Typ und Werkstoff nicht geändert werden.



### I. Entretien des pièces internes :

- Enlever le purgeur de la conduite;
  - Dévisser les boulons (9) et les écrous (8) et enlever le couvercle (1) du corps (2);
  - Enlever et remplacer le flotteur (6) et le mécanisme (siège et soupape) (3, 4 & 5);
  - Le mécanisme doit être ajusté comme montré ci-dessus. Lorsqu'il est correctement aligné, le bras de levier (B) peut glisser avec la même amplitude vers la gauche que vers la droite. Si les tiges de guidage (A) ne sont pas au centre des orifices, il faut les ajuster en donnant de légers coups de marteau;
  - 32-AV, 33-AV: Dévisser l'écrou de blocage pour laisser un espace de 0,4 mm entre l'écrou (12) et l'extension du levier de soupape située en dessous de celui-ci (13);
  - 36-AV: Dévisser l'écrou de blocage pour laisser un espace de 0,8 mm entre l'écrou (12) et l'extension du levier de soupape située en dessous de celui-ci (13);
  - Remplacer le joint de corps (7);
  - Remplacer le couvercle (1) sur le corps (2) et revisser les boulons (9) et les écrous (8).
- Remarque importante : le type de boulonnerie et le matériau utilisé ne doivent pas être changés.



### I. Mantenimento delle piezas internas:

- Retire el purgador completo de la línea;
  - Afloje los pernos (9) y las tuercas (8) y desmonte la tapa (1) y el cuerpo (2);
  - Retire y cambie la boya (6) y el mecanismo (válvula y asiento) (3, 4 y 5);
  - El mecanismo debe quedar ajustado como se muestra más arriba. Si está alineado correctamente, la palanca (B) podrá moverse la misma distancia tanto a la derecha como a la izquierda. Si el perno guía (A) no está centrado en los orificios, ajústelo golpeando ligeramente con un martillo;
  - 32-AV, 33-AV: Afloje la contratuercas de traba de manera que queden 0,4 mm libres entre la tuerca (12) y la extensión de la palanca de la válvula que se encuentra debajo (13);
  - 36-AV: Afloje la contratuercas de traba de manera que queden 0,8 mm libres entre la tuerca (12) y la extensión de la palanca de la válvula que se encuentra debajo (13);
  - Cambie la junta (7);
  - Vuelva a colocar la tapa (1) en el cuerpo (2) y ajuste los pernos (9) y las tuercas (8).
- Nota Importante: El tipo y material de los pernos, no debe ser cambiado.



### I. Binnenwerk vervangen:

- Verwijder de gehele vloeistoflozer uit de leiding;
  - Verwijder bouten (9) en moeren (8) en neem tief deksel (1) van het huis (2) af;
  - Verwijder in vervang de vlotter (6) en het mechanisme (klep en zitting) (3, 4 & 5);
  - Het mechanisme moet worden afgesteld zoals boven getoond. Als het mechanisme goed is uitgelijnd, moet de hefboom (B) net zover naar rechts als naar links kunnen bewegen. Als de geleidepennen (A) niet exact in het midden van de gaagtes zitten, moeten deze met een hamer teruggekit worden;
  - 32-AV, 33-AV: draai de vastzet/stop moer los waardoor 0,4 mm vrije ruimte gelaten wordt tussen de moer (12) en de verlenging van de klep/hoefboom hieronder (13);
  - 36-AV: draai de vastzet/stop moer los waardoor 0,8 mm vrije ruimte gelaten wordt tussen de moer (12) en de verlenging van de klep/hoefboom hieronder (13);
  - Vervang pakking (7);
  - Plaats het deksel (1) terug op het huis (2) middels bouten (9) en moeren (8).
- Belangrijk: het type en materiaal van de bouten mag niet gewijzigd worden.



### I. Manutenzione degli organi interni:

- Smontare dalla linea l'intero eliminatore d'aria;
  - Svitare i bulloni (9), i dadi (8) e sollevare la testa (1) ed il corpo (2);
  - Asportare e sostituire il galleggiante (6) ed il meccanismo (valvola e sede) (3, 4 & 5);
  - Regolare il meccanismo come mostrato in figura. Se correttamente allineata la leva (B) si muoverà lateralmente in modo simmetrico sia a destra sia a sinistra. Se gli spinotti di guida (A) non fossero centrati nei fori, centrarli opportunamente con leggerissimi colpi di martello;
  - 32-AV, 33-AV: Svitare il dado di blocco in modo da lasciare una luce di 0,4 mm tra il dado (13) ed il prolungamento della leva porta valvola (12);
  - 36-AV: Svitare il dado di blocco in modo da lasciare una luce di 0,8 mm tra il dado (13) ed il prolungamento della leva porta valvola (12);
  - Sostituire la guarnizione (7);
  - Rimontare la testa (1) sul corpo (2) ed avvitare bulloni (9) e dadi (8).
- Importante: Il tipo ed il materiale dei bulloni non deve essere cambiato.



## MODELS WITH CE MARKING - MODELLE MIT CE KENNZEICHNUNG - MODELES MARQUES CE - MODELOS CON LA MARCA CE - MODELLEN MET CE KEUR - MODELLI CON MARCATURA CE

Model	PMA	TMA	Volume	Orifice	PMO
Modell	PMA	TMA	Volumen	Ventilgröße	PMO
Modèle	PMA	TMA	Volume	Orifice	PMO
Modelo	PMA	TMA	Volumen	Orificio	PMO
Model	PMA	TMA	Volume	Klepdoorlaat	PMO
Modello	PMA	TMA	Volume	Orifizio	PMO
33-AV	69 barg	400 °C	1.47 l	Check on the order Entsprechend Ihrer Bestellung Voir la commande Chequear con el pedido Kijk op de order Verificare su ordine	Depends on orifice Von der Ventilgröße abhängig Dépend de l'orifice Depende del orificio Afhankelijk van klepdoorlaat Dipende dall'orifizio
36-AV			3.28 l		

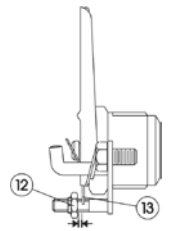

Note: For Flanged air / gas vents, see PMA and TMA on the label of the vent, as it depends on Flange rating.  
 Anmerkung: Bei Flanschführung Angaben auf dem Typenschild beachten, PMA und TMA sind von Druckstufe abhängig.  
 Note: Pour les purgeurs d'air / de gaz à brides, voir PMA et TMA sur l'étiquette du purgeur, celles-ci dépendant du type de brides.  
 Nota: para los purgadores de aire y gas embriados, encuentre la PMA y la TMA en la placa del purgador, ya que depende de la clasificación de bridas.  
 N.B. Voor geflensde ontluichters, check PMA en TMA vermeld op label: wordt bepaald door flensklasse.  
 Nota: Per eliminatori flangiati, vedere PMA e TMA indicati sull'etichetta dello eliminatori (tali dati variano in base al tipo di flangie).



Armstrong International  
 North America • Latin America • India • Europe / Middle East / Africa • China • Pacific Rim  
 armstronginternational.com